

Light Up Acrylic Writing Board with Pens

Item No: P840 / 714260

Instructions for Use

v001: 09/06/25

Please read and retain these instructions for future reference



ENGLISH INSTRUCTIONS



Power Details: 5V/1A

Wattage details:2W

Accessories: 1x Stand, 7x Water Based Pens, 1x Cleaning Cloth, 1x Acrylic Board (with attached cable)

Please read this instruction manual thoroughly before starting and ensure you are familiar with the operation of your new Light Up Acrylic Writing Board with Pens

User Instructions

Figure 2

Figure 3

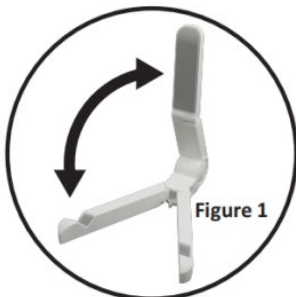

1. Adjust the stand to the position as shown in the Figure 1
2. Place the drawing board on the stand

Figure 5



3. Remove the protective film from the drawing board Connect the USB
4. cable to a suitable power source and the drawing board will light up. You can then start writing with the included water based pens
5. Clean the board with a suitable cleaning cloth. (Adding a little alcohol based cleaner will make it easier to wipe for text which has been in place for a long time)

Precautions:

1. It's best to erase any drawings once the ink is dry.
2. Do not disassemble or put it into a water source to avoid any short circuits.
3. Do not store the product in high temperatures or excessive humidity to avoid damage.
4. Only suitable for use by children when supervised by an adult
5. Do not tug / pull on the USB power cord – this is hard wired to the unit and not removable.

WARNINGS AND SAFETY INSTRUCTIONS:

WHEN USING ELECTRICAL APPLIANCES, BASIC SAFETY PRECAUTIONS SHOULD ALWAYS BE FOLLOWED:

- READ ALL INSTRUCTIONS BEFORE USE.
- FOR DOMESTIC INDOOR USE ONLY.
- DO NOT USE OUTDOORS OR FOR COMMERCIAL USE.
- ONLY USE WITH THE MAINS ADAPTOR/CHARGER SUPPLIED.
- **DO NOT** USE ANY OTHER MAINS ADAPTOR/CHARGER AS THIS MAY CAUSE DAMAGE AND INVALIDATES ANY WARRANTY YOU MAY HAVE.
- BEFORE USE, CHECK THOROUGHLY FOR ANY DEFECTS AND DO NOT USE IF DEFECTS ARE FOUND. TAKE CARE NOT TO DROP THE APPLIANCE AS HEAVY IMPACTS MAY CAUSE INTERNAL DAMAGE.
- BEFORE CONNECTING THE APPLIANCE, CHECK IF THE VOLTAGE INDICATED ON THE BOTTOM OF THE APPLIANCE IS IN ACCORDANCE WITH THE MAINS VOLTAGE IN YOUR HOME.
- CHECK THE APPLIANCE AND POWER CABLE CAREFULLY FOR DAMAGE BEFORE EACH USE.
- THIS APPLIANCE CAN BE USED BY CHILDREN AGED FROM 8 YEARS AND ABOVE, AND PERSONS WITH REDUCED PHYSICAL, SENSORY OR MENTAL CAPABILITIES OR LACK OF EXPERIENCE AND KNOWLEDGE IF THEY HAVE BEEN GIVEN SUPERVISION OR INSTRUCTION CONCERNING USE OF THE APPLIANCE IN A SAFE WAY AND UNDERSTAND THE HAZARDS INVOLVED. CHILDREN SHALL NOT PLAY WITH THE APPLIANCE. CLEANING AND USER MAINTENANCE SHALL NOT BE MADE BY CHILDREN WITHOUT SUPERVISION.
- CHILDREN OF LESS THAN 3 YEARS SHOULD BE KEPT AWAY UNLESS CONTINUOUSLY SUPERVISED.
- THE USE OF ANY ACCESSORY OR ATTACHMENTS IS NOT RECOMMENDED AS MAY CAUSE INJURIES AND INVALIDATE ANY WARRANTY YOU MAY HAVE.
- DO NOT LET THE POWER CABLE HANG OVER THE EDGE OF A TABLE OR COUNTER, OR TOUCH HOT SURFACES.
- DO NOT PLACE ON OR NEAR HEAT SOURCES.
- USE ON A LEVEL, STABLE SURFACE.
- DO NOT COVER THE ITEM IN ANY WAY WHEN IN USE AS THIS MAY CAUSE OVERHEATING.
- DO NOT USE THIS APPLIANCE FOR ANY OTHER USE THAN THE INTENDED USE IT IS DESIGNED FOR.
- TO PROTECT AGAINST ELECTRIC SHOCK, DO NOT IMMEDIATELY POWER CABLE, MAINS ADAPTOR/ CHARGER OR APPLIANCE, IN WATER OR ANY OTHER LIQUID.
- UNPLUG WHEN NOT IN USE AND BEFORE CLEANING.

- DO NOT OPERATE ANY APPLIANCE WITH A DAMAGED POWER CABLE OR MAINS ADAPTOR/ CHARGER OR AFTER THE APPLIANCE MALFUNCTIONS OR HAS BEEN DAMAGED IN ANY MANNER. WE RECOMMEND THAT THE POWER CABLE IS NOT KINKED OR STORED IN A TWISTED MANNER, AND THAT YOU REGULARLY CHECK ITS CONDITION.
- DO NOT LEAVE UNATTENDED.
- ANY REPAIRS MUST BE CONDUCTED BY A QUALIFIED ELECTRICIAN OR ELECTRICAL SERVICE AGENT.

PLUG WIRING

This appliance is supplied with a USB charger

DO NOT use if the socket outlets in your home are not suitable for this product’s mains adaptor/ charger plug pins.

Attempts to insert the mains adaptor/charger into the wrong socket are likely to cause electric hazard or damage.

DO NOT use with any other mains transformer/charger than the one that is supplied with this product.



CARE AND CLEANING INSTRUCTIONS

- Always switch off and unplug before cleaning.
- Do NOT immerse in water. Risk of electric shock.
- Do NOT use abrasive cleaners or sharp utensils to clean this appliance.
- Wipe surfaces with a soft dry cloth.
- Allow to dry thoroughly before further use.
- Store the appliance in a cool, dry place.

DISPOSAL

- We use recyclable or recycled packaging where possible.
- Please dispose of all packaging, paper, cartons in accordance with your local authority recycling regulations.
- At the end of the product’s lifespan please check with your local council authorised household waste recycling centre for disposal.
- Plastics, polybags – this is made from the following recyclable plastic.



Code & Symbol	 PVC	 OTHER
Type of Plastic	Polyvinyl Chloride	Polymethyl Methacrylate

- At the end of the product’s lifespan please check with your local council authorised household waste recycling centre for disposal.

DEUTSCHE ANLEITUNG



Details zur Leistung: 5V/1A
Details zur Wattzahl: 2W

Zubehör: 1x Ständer, 7x Stifte auf Wasserbasis, 1x Reinigungstuch, 1x Acrylplatte (mit
angeschlossenem Kabel)

**Bitte lesen Sie diese Bedienungsanleitung gründlich durch, bevor Sie beginnen, und stellen Sie sicher, dass Sie mit der
Bedienung Ihrer neuen Light Up Acryl-Schreibtafel mit Stiften vertraut sind**

Bedienungsanleitung



1. Stellen Sie den Ständer in die Position ein, wie in Abbildung 1 gezeigt
2. Stellen Sie das Zeichenbrett auf den Ständer
3. Entfernen Sie die Schutzfolie vom Zeichenbrett



4. Schließen Sie das USB-Kabel an eine geeignete Stromquelle an und das Zeichenbrett leuchtet auf. Sie können dann mit den mitgelieferten Stiften auf Wasserbasis mit dem Schreiben beginnen
5. Reinigen Sie die Platine mit einem geeigneten Reinigungstuch. (Das Hinzufügen von etwas Reiniger auf Alkoholbasis erleichtert das Abwischen von Text, der schon lange vorhanden ist.)

Vorsichtsmaßnahmen:

1. Es ist am besten, alle Zeichnungen zu löschen, sobald die Tinte trocken ist.
2. Zerlegen Sie es nicht und legen Sie es nicht in eine Wasserquelle, um Kurzschlüsse zu vermeiden.
3. Lagern Sie das Produkt nicht bei hohen Temperaturen oder übermäßiger Luftfeuchtigkeit, um Schäden zu vermeiden.
4. Nur für Kinder in Begleitung eines Erwachsenen geeignet
5. Ziehen / ziehen Sie nicht am USB-Netzkabel – dieses ist fest mit dem Gerät verdrahtet und nicht abnehmbar.

WARNHINWEISE UND SICHERHEITSHINWEISE:

BEI DER VERWENDUNG VON ELEKTROGERÄTEN SOLLTEN IMMER GRUNDLEGENDE SICHERHEITSVORKEHRUNGEN GETROFFEN WERDEN:

- LESEN SIE VOR GEBRAUCH ALLE ANWEISUNGEN.
- NUR FÜR DEN HÄUSLICHEN GEBRAUCH IN INNENRÄUMEN.
- NICHT IM FREIEN ODER FÜR DEN GEWERBLICHEN GEBRAUCH VERWENDEN.
- NUR MIT DEM MITGELIEFERTEN NETZTEIL/LADEGERÄT VERWENDEN.
- **VERWENDEN SIE KEIN ANDERES NETZTEIL/LADEGERÄT, DA DIES ZU SCHÄDEN FÜHREN KANN UND DIE GARANTIE ERLISCHT.**
- PRÜFEN SIE VOR DEM GEBRAUCH GRÜNDLICH AUF MÄNGEL UND VERWENDEN SIE SIE NICHT, WENN FEHLER FESTGESTELLT WERDEN. ACHTEN SIE DARAUF, DAS GERÄT NICHT FALLEN ZU LASSEN, DA STARKE STÖSSE ZU INNEREN SCHÄDEN FÜHREN KÖNNEN.
- PRÜFEN SIE VOR DEM ANSCHLIESSEN DES GERÄTS, OB DIE AUF DER UNTERSEITE DES GERÄTS ANGEGEBENE SPANNUNG MIT DER NETZSPANNUNG IN IHREM HAUS ÜBEREINSTIMMT.
- ÜBERPRÜFEN SIE DAS GERÄT UND DAS NETZKABEL VOR JEDEM GEBRAUCH SORGFÄLTIG AUF BESCHÄDIGUNGEN.
- DIESES GERÄT KANN VON KINDERN AB 8 JAHREN UND PERSONEN MIT EINGESCHRÄNKTEN KÖRPERLICHEN, SENSORISCHEN ODER GEISTIGEN FÄHIGKEITEN ODER MANGEL AN ERFAHRUNG UND WISSEN VERWENDET WERDEN, WENN SIE BEAUFSICHTIGT ODER IN DIE SICHERE VERWENDUNG DES GERÄTS EINGEWIESEN WURDEN UND DIE DAMIT VERBUNDENEN GEFAHREN VERSTEHEN. KINDER DÜRFEN NICHT MIT DEM GERÄT SPIELEN. DIE REINIGUNG UND WARTUNG DURCH DEN BENUTZER DARF NICHT VON KINDERN OHNE AUFSICHT DURCHFÜHRT WERDEN.
- KINDER UNTER 3 JAHREN SOLLTEN FERNGEHALTEN WERDEN, ES SEI DENN, SIE WERDEN STÄNDIG BEAUFSICHTIGT.
- DIE VERWENDUNG VON ZUBEHÖR ODER ZUBEHÖR WIRD NICHT EMPFOHLEN, DA DIES ZU VERLETZUNGEN FÜHREN UND ZUM ERLÖSCHEN DER GARANTIE FÜHREN KANN.
- LASSEN SIE DAS NETZKABEL NICHT ÜBER DIE KANTE EINES TISCHES ODER EINER THEKE HÄNGEN UND BERÜHREN SIE KEINE HEISSEN OBERFLÄCHEN.
- NICHT AUF ODER IN DER NÄHE VON WÄRMEQUELLEN AUFSTELLEN.
- VERWENDUNG AUF EINEM EBENEN, STABILEN UNTERGRUND.

- DECKEN SIE DEN ARTIKEL WÄHREND DES GEBRAUCHS IN KEINER WEISE AB, DA DIES ZU EINER ÜBERHITZUNG FÜHREN KANN.
- VERWENDEN SIE DIESES GERÄT NICHT FÜR EINEN ANDEREN ALS DEN BESTIMMUNGSGEMÄSSEN GEBRAUCH, FÜR DEN ES BESTIMMT IST.
- TAUCHEN SIE ZUM SCHUTZ VOR STROMSCHLÄGEN KEIN NETZKABEL, NETZTEIL/LADEGERÄT ODER GERÄT IN WASSER ODER ANDERE FLÜSSIGKEITEN.
- ZIEHEN SIE DEN NETZSTECKER, WENN SIE ES NICHT VERWENDEN UND BEVOR SIE ES REINIGEN.
- BETREIBEN SIE KEIN GERÄT MIT EINEM BESCHÄDIGTEN NETZKABEL ODER NETZTEIL/LADEGERÄT ODER NACHDEM DAS GERÄT EINE FEHLFUNKTION AUFWEIST ODER IN IRGEND EINER WEISE BESCHÄDIGT WURDE. WIR EMPFEHLEN, DAS NETZKABEL NICHT ZU KNICKEN ODER VERDREHT ZU LAGERN UND DEN ZUSTAND REGELMÄSSIG ZU ÜBERPRÜFEN.
- LASSEN SIE ES NICHT UNBEAUFICHTIGT.
- ALLE REPARATUREN MÜSSEN VON EINEM QUALIFIZIERTEN ELEKTRIKER ODER ELEKTROTECHNIKER DURCHGEFÜHRT WERDEN.

STECKER-VERKABELUNG

Dieses Gerät wird mit einem USB-Ladegerät geliefert

NICHT verwenden, wenn die Steckdosen in Ihrem Haus nicht für die Netzadapter-/Ladesteckerstifte dieses Produkts geeignet sind. Versuche, das Netzteil/Ladegerät in die falsche Steckdose einzustecken, können zu elektrischen Gefahren oder Schäden führen.

NICHT mit einem anderen Netztransformator/Ladegerät als dem mit diesem Produkt gelieferten verwenden.



PFLEGE- UND REINIGUNGSHINWEISE

- Schalten Sie immer aus und ziehen Sie den Netzstecker, bevor Sie reinigen.
- Tauchen Sie **NICHT** in Wasser. Gefahr eines Stromschlags.
- Verwenden Sie **KEINE** Scheuermittel oder scharfe Utensilien, um dieses Gerät zu reinigen.
- Wischen Sie die Oberflächen mit einem weichen, trockenen Tuch ab.
- Vor der weiteren Verwendung gründlich trocknen lassen.
- Lagern Sie das Gerät an einem kühlen, trockenen Ort.

BESEITIGUNG

- Wir verwenden, wo immer möglich, recycelbare oder recycelte Verpackungen.
- Bitte entsorgen Sie alle Verpackungen, Papier und Kartons gemäß den Recyclingvorschriften Ihrer örtlichen Behörden.
- Am Ende der Lebensdauer des Produkts wenden Sie sich bitte an das von Ihrer Gemeinde autorisierte Recyclingzentrum für Haushaltsabfälle, um es zu entsorgen.
- Kunststoffe, Polybeutel – dieser wird aus folgendem recycelbaren Kunststoff hergestellt.



Code & Symbol	 PVC	 OTHER
Art des Kunststoffs	Polyvinylchlorid	Polymethylmethacrylat

- Am Ende der Lebensdauer des Produkts wenden Sie sich bitte an das von Ihrer Gemeinde autorisierte Recyclingzentrum für Haushaltsabfälle, um es zu entsorgen.

INSTRUCTIONS EN FRANÇAIS



Détails de l'alimentation: 5 V/1 A
Détails de puissance :2W

Accessoires: 1x support, 7x stylos à base d'eau, 1x chiffon de nettoyage, 1x panneau acrylique (avec câble attaché)

Veillez lire attentivement ce manuel d'instructions avant de commencer et assurez-vous de bien connaître le fonctionnement de votre nouveau tableau d'écriture en acrylique lumineux avec stylos

Instructions d'utilisation

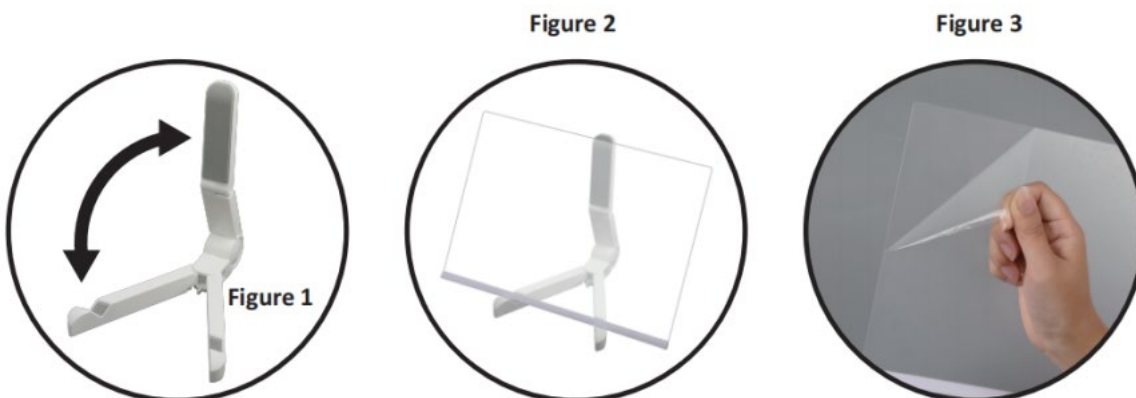

1. Ajustez le support à la position indiquée sur la Figure 1
2. Placez la planche à dessin sur le support
3. Retirez le film protecteur de la planche à dessin
4. Connectez le câble USB à une source d'alimentation appropriée et la planche à dessin s'allumera. Vous pouvez ensuite commencer à écrire avec les stylos à base d'eau inclus

Figure 5



5. Nettoyez la planche avec un chiffon de nettoyage approprié. (L'ajout d'un peu de nettoyant à base d'alcool facilitera l'effacement du texte qui est en place depuis longtemps)

Précautions:

1. Il est préférable d'effacer tous les dessins une fois que l'encre est sèche.
2. Ne le démontez pas et ne le mettez pas dans une source d'eau pour éviter tout court-circuit.
3. Ne stockez pas le produit à des températures élevées ou à une humidité excessive pour éviter de l'endommager.
4. Ne convient aux enfants que s'ils sont surveillés par un adulte
5. Ne tirez pas sur le cordon d'alimentation USB - il est câblé à l'appareil et non amovible.

AVERTISSEMENTS ET CONSIGNES DE SÉCURITÉ :

LORS DE L'UTILISATION D'APPAREILS ÉLECTRIQUES, DES PRÉCAUTIONS DE SÉCURITÉ DE BASE DOIVENT TOUJOURS ÊTRE SUIVIES :

- LISEZ TOUTES LES INSTRUCTIONS AVANT UTILISATION.
- POUR UN USAGE DOMESTIQUE À L'INTÉRIEUR UNIQUEMENT.
- NE PAS UTILISER À L'EXTÉRIEUR OU À DES FINS COMMERCIALES.
- À UTILISER UNIQUEMENT AVEC L'ADAPTATEUR SECTEUR/CHARGEUR FOURNI.
- **N 'UTILISEZ PAS D'AUTRE ADAPTATEUR SECTEUR/CHARGEUR CAR CELA POURRAIT CAUSER DES DOMMAGES ET INVALIDER TOUTE GARANTIE QUE VOUS POURRIEZ AVOIR.**
- AVANT L'UTILISATION, VÉRIFIEZ SOIGNEUSEMENT QU'IL N'Y A PAS DE DÉFAUTS ET NE L'UTILISEZ PAS SI DES DÉFAUTS SONT TROUVÉS. VEILLEZ À NE PAS FAIRE TOMBER L'APPAREIL CAR DES CHOC VIOLENTS PEUVENT CAUSER DES DOMMAGES INTERNES.
- AVANT DE BRANCHER L'APPAREIL, VÉRIFIEZ SI LE VOLTAGE INDiqué AU BAS DE L'APPAREIL EST CONFORME AU VOL SECTEUR DE VOTRE MAISON.
- VÉRIFIEZ SOIGNEUSEMENT QUE L'APPAREIL ET LE CÂBLE D'ALIMENTATION NE SONT PAS ENDOMMAGÉS AVANT CHAQUE UTILISATION.
- CET APPAREIL PEUT ÊTRE UTILISÉ PAR DES ENFANTS ÂGÉS DE 8 ANS ET PLUS, ET DES PERSONNES AYANT DES CAPACITÉS PHYSIQUES, SENSORIELLES OU MENTALES RÉDUITES OU UN MANQUE D'EXPÉRIENCE ET DE CONNAISSANCES S'ILS ONT REÇU UNE SUPERVISION OU DES INSTRUCTIONS CONCERNANT L'UTILISATION DE L'APPAREIL EN TOUTE SÉCURITÉ ET COMPRENNENT LES DANGERS ENCOURUS. LES ENFANTS NE DOIVENT PAS JOUER AVEC L'APPAREIL. LE NETTOYAGE ET L'ENTRETIEN PAR L'UTILISATEUR NE DOIVENT PAS ÊTRE EFFECTUÉS PAR DES ENFANTS SANS SURVEILLANCE.
- LES ENFANTS DE MOINS DE 3 ANS DOIVENT ÊTRE TENUS À L'ÉCART À MOINS D'ÊTRE SURVEILLÉS EN PERMANENCE.
- L'UTILISATION DE TOUT ACCESSOIRE OU PIÈCE JOINTE N'EST PAS RECOMMANDÉE CAR ELLE POURRAIT CAUSER DES BLESSURES ET ANNULER TOUTE GARANTIE QUE VOUS POURRIEZ AVOIR.
- NE LAISSEZ PAS LE CÂBLE D'ALIMENTATION PENDRE DU BORD D'UNE TABLE OU D'UN COMPTOIR, NI TOUCHER DES SURFACES CHAUDES.
- NE PAS PLACER SUR OU À PROXIMITÉ DE SOURCES DE CHALEUR.
- UTILISER SUR UNE SURFACE PLANE ET STABLE.

- NE COUVREZ EN AUCUN CAS L'ARTICLE LORS DE SON UTILISATION, CAR CELA POURRAIT PROVOQUER UNE SURCHAUFFE.
- N'UTILISEZ PAS CET APPAREIL POUR UNE AUTRE UTILISATION QUE L'USAGE POUR LEQUEL IL EST CONÇU.
- POUR VOUS PROTÉGER CONTRE LES CHOCS ÉLECTRIQUES, NE PLONGEZ PAS LE CÂBLE D'ALIMENTATION, L'ADAPTATEUR SECTEUR/CHARGEUR OU L'APPAREIL DANS L'EAU OU TOUT AUTRE LIQUIDE.
- DÉBRANCHEZ-LE LORSQU'IL N'EST PAS UTILISÉ ET AVANT DE LE NETTOYER.
- N'UTILISEZ PAS D'APPAREIL AVEC UN CÂBLE D'ALIMENTATION OU UN ADAPTATEUR/CHARGEUR SECTEUR ENDOMMAGÉ OU APRÈS UN DYSFONCTIONNEMENT DE L'APPAREIL OU APRÈS QU'IL AIT ÉTÉ ENDOMMAGÉ DE QUELQUE MANIÈRE QUE CE SOIT. NOUS VOUS RECOMMANDONS DE NE PAS PLIER OU RANGER LE CÂBLE D'ALIMENTATION DE MANIÈRE TORDUE ET DE VÉRIFIER RÉGULIÈREMENT SON ÉTAT.
- NE LAISSEZ PAS SANS SURVEILLANCE.
- TOUTE RÉPARATION DOIT ÊTRE EFFECTUÉE PAR UN ÉLECTRICIEN QUALIFIÉ OU UN AGENT DE SERVICE ÉLECTRIQUE.

CÂBLAGE DE LA PRISE

Cet appareil est fourni avec un chargeur USB

NE PAS utiliser si les prises de courant de votre maison ne conviennent pas aux broches de l'adaptateur secteur/chargeur de ce produit. Toute tentative d'insérer l'adaptateur secteur/chargeur dans la mauvaise prise est susceptible de provoquer un risque ou des dommages électriques.

NE PAS utiliser avec un autre transformateur/chargeur secteur que celui fourni avec ce produit.



INSTRUCTIONS D'ENTRETIEN ET DE NETTOYAGE

- Éteignez et débranchez toujours avant de nettoyer.
- Ne PAS immerger dans l'eau. Risque de choc électrique.
- N'utilisez PAS de nettoyeurs abrasifs ou d'ustensiles tranchants pour nettoyer cet appareil.
- Essuyez les surfaces avec un chiffon doux et sec.
- Laisser sécher complètement avant de poursuivre l'utilisation.
- Rangez l'appareil dans un endroit frais et sec.

DISPOSITION

- Nous utilisons des emballages recyclables ou recyclés dans la mesure du possible.
- Veuillez vous débarrasser de tous les emballages, papiers, cartons conformément aux réglementations de recyclage de votre autorité locale.
- À la fin de la durée de vie du produit, veuillez vous renseigner auprès de votre centre de recyclage des déchets ménagers agréé par votre mairie pour l'élimination.
- Plastiques, sacs en polyéthylène – ils sont fabriqués à partir du plastique recyclable suivant.



Code et symbole	 PVC	 OTHER
Type de plastique	Polychlorure de vinyle	Polyméthacrylate de méthyle

- À la fin de la durée de vie du produit, veuillez vous renseigner auprès de votre centre de recyclage des déchets ménagers agréé par votre mairie pour l'élimination.

ČESKÝ NÁVOD



Podrobnosti o napájení: 5V/1A
Podrobnosti o příkonu: 2W

Příslušenství: 1x stojan, 7x pera na vodní bázi, 1x čistící hadřík, 1x akrylátová deska (s přiloženým kabelem)

Před zahájením si prosím důkladně přečtěte tento návod k obsluze a ujistěte se, že jste obeznámeni s obsluhou vaší nové světelné akrylové psací desky s pery

Pokyny pro uživatele

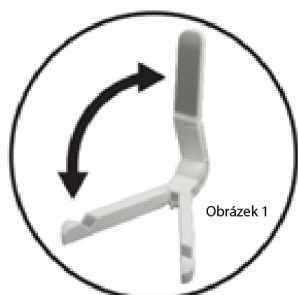

Obrázek 2



Obrázek 3

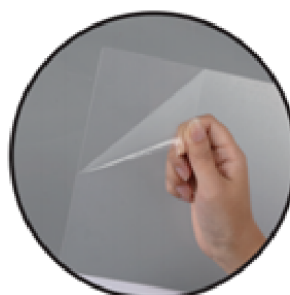

1. Nastavte stojan do polohy znázorněné na obrázku 1
2. Umístěte rýsovací prkno na stojan

Obrázek 5



3. Odstraňte ochrannou fólii z rýsovacího prkna
4. Připojte USB kabel k vhodnému zdroji napájení a rýsovací prkno se rozsvítí. Poté můžete začít psát pomocí přiložených per na vodní bázi
5. Desku očistěte vhodným čisticím hadříkem. (Přidáním trochy čisticího prostředku na bázi alkoholu se bude snadněji otírat text, který je na místě již dlouhou dobu)

Opatření:

1. Nejlepší je vymazat všechny kresby, jakmile inkoust zaschne.
2. Nerozebírejte jej ani nevkládejte do vodního zdroje, aby nedošlo ke zkratu.
3. Neskladujte výrobek při vysokých teplotách nebo nadměrné vlhkosti, aby nedošlo k jeho poškození.
4. Vhodné pro použití dětmi pouze pod dohledem dospělé osoby
5. Netahejte za napájecí kabel USB ani za něj netahejte – je pevně připojen k jednotce a nelze jej vyjmout.

UPOZORNĚNÍ A BEZPEČNOSTNÍ POKYNY:

PŘI POUŽÍVÁNÍ ELEKTRICKÝCH SPOTŘEBIČŮ JE TŘEBA VŽDY DODRŽOVAT ZÁKLADNÍ BEZPEČNOSTNÍ OPATŘENÍ:

- PŘED POUŽITÍM SI PŘEČTĚTE VŠECHNY POKYNY.
- POUZE PRO DOMÁCÍ VNITŘNÍ POUŽITÍ.
- NEPOUŽÍVEJTE VENKU NEBO PRO KOMERČNÍ POUŽITÍ.
- POUŽÍVEJTE POUZE S DODANÝM SÍŤOVÝM ADAPTÉREM/NABÍJEČKOU.
- **NEPOUŽÍVEJTE** ŽÁDNÝ JINÝ SÍŤOVÝ ADAPTÉR/NABÍJEČKU, PROTOŽE BY TO MOHLO ZPŮSOBIT POŠKOZENÍ A ZNEPLATNIT JAKOUKOLI ZÁRUKU, KTEROU MŮŽETE MÍT.
- PŘED POUŽITÍM DŮKLADNĚ ZKONTROLUJTE, ZDA NEDOŠLO K ZÁVADÁM, A POKUD JSOU ZJIŠTĚNY VADY, NEPOUŽÍVEJTE. DÁVEJTE POZOR, ABYSTE SPOTŘEBIČ NESPADLI, PROTOŽE SILNÉ NÁRAZY MOHOU ZPŮSOBIT VNITŘNÍ POŠKOZENÍ.
- PŘED PŘIPOJENÍM SPOTŘEBIČE ZKONTROLUJTE, ZDA VOLTAGE UVEDENÉ NA SPODNÍ STRANĚ SPOTŘEBIČE JE V SOULADU SE SÍŤOVÝM NAPĚTÍM VE VAŠÍ DOMÁCNOSTI.
- PŘED KAŽDÝM POUŽITÍM PEČLIVĚ ZKONTROLUJTE SPOTŘEBIČ A NAPÁJECÍ KABEL, ZDA NEJSOU POŠKOZENÉ.
- TENTO SPOTŘEBIČ MOHOU POUŽÍVAT DĚTI VE VĚKU OD 8 LET A STARŠÍ A OSOBY SE SNÍŽENÝMI FYZICKÝMI, SMYSLOVÝMI NEBO DUŠEVNÍMI SCHOPNOSTMI NEBO S NEDOSTATKEM ZKUŠENOSTÍ A ZNALOSTÍ, POKUD JSOU POD DOHLEDEM NEBO JSOU POUČENY O POUŽÍVÁNÍ SPOTŘEBIČE BEZPEČNÝM ZPŮSOBEM A ROZUMÍ SOUVISEJÍCÍM NEBEZPEČÍM. DĚTI SI SE SPOTŘEBIČEM NESMÍ HRÁT. ČIŠTĚNÍ A UŽIVATELSKOU ÚDRŽBU BY NEMĚLY PROVÁDĚT DĚTI BEZ DOZORU.
- DĚTI MLADŠÍ 3 LET BY MĚLY BÝT DRŽENY MIMO DOSAH, POKUD NEJSOU POD NEUSTÁLÝM DOHLEDEM.
- NEDOPORUČUJE SE POUŽÍVAT ŽÁDNÉ PŘÍSLUŠENSTVÍ NEBO PŘÍSLUŠENSTVÍ, PROTOŽE MŮŽE ZPŮSOBIT ZRANĚNÍ A ZNEPLATNIT JAKOUKOLI ZÁRUKU, KTEROU MŮŽETE MÍT.
- NENECHÁVEJTE NAPÁJECÍ KABEL VISET PŘES OKRAJ STOLU NEBO PULTU A NEDOTÝKEJTE SE HORKÝCH POVRCHŮ.
- NEPOKLÁDEJTE NA ZDROJE TEPLA ANI DO JEJICH BLÍZKOSTI.
- POUŽÍVEJTE NA ROVNÉM A STABILNÍM POVRCHU.
- PŘI POUŽÍVÁNÍ PŘEDMĚT ŽÁDNÝM ZPŮSOBEM NEZAKRÝVEJTE, PROTOŽE BY MOHLO DOJÍT K PŘEHŘÁTÍ.
- NEPOUŽÍVEJTE TENTO SPOTŘEBIČ K ŽÁDNÉMU JINÉMU ÚČELU, NEŽ KE KTERÉMU JE URČEN.

- ABYSTE ZABRÁNILI ÚRAZU ELEKTRICKÝM PROUDEM, NEPONOŘUJTE NAPÁJECÍ KABEL, SÍŤOVÝ ADAPTÉR/NABÍJEČKU NEBO ZAŘÍZENÍ DO VODY NEBO JINÉ KAPALINY.
- ODPOJTE JEJ, KDYŽ JEJ NEPOUŽÍVÁTE A PŘED ČIŠTĚNÍM.
- NEPROVOZUJTE ŽÁDNÝ SPOTŘEBIČ S POŠKOZENÝM NAPÁJECÍM KABLEM NEBO SÍŤOVÝM ADAPTÉREM/NABÍJEČKOU NEBO POTÉ, CO SPOTŘEBIČ NEFUNGUJE SPRÁVNĚ NEBO BYL JAKÝMKOLI ZPŮSOBEM POŠKOZEN. DOPORUČUJEME, ABY NAPÁJECÍ KABEL NEBYL ZALOMENÝ NEBO ULOŽENÝ ZKROUCENÝM ZPŮSOBEM A ABYSTE PRAVIDELNĚ KONTROLOVALI JEHO STAV.
- NENECHÁVEJTE BEZ DOZORU.
- VEŠKERÉ OPRAVY MUSÍ PROVÁDĚT KVALIFIKOVANÝ ELEKTRIKÁŘ NEBO ELEKTROSERVISNÍ ZÁSTUPCE.

ZAPOJENÍ ZÁSTRČKY

Tento spotřebič je dodáván s USB nabíječkou

NEPOUŽÍVEJTE, pokud zásuvky ve vaší domácnosti nejsou vhodné pro kolíky síťového adaptéru / nabíječky tohoto produktu. Pokusy o zasunutí síťového adaptéru/nabíječky do nesprávné zásuvky pravděpodobně způsobí úraz elektrickým proudem nebo poškození.

NEPOUŽÍVEJTE s žádným jiným síťovým transformátorem/nabíječkou než s tím, který je dodáván s tímto produktem.

POKYNY PRO PÉČI A ČIŠTĚNÍ



- Před čištěním vždy vypněte a odpojte ze zásuvky.
- NEPONOŘUJTE do vody. Nebezpečí úrazu elektrickým proudem.
- K čištění tohoto spotřebiče NEPOUŽÍVEJTE abrazivní čisticí prostředky ani ostré náčiní.
- Povrchy otřete měkkým suchým hadříkem.
- Před dalším použitím nechte důkladně zaschnout.
- Spotřebič skladujte na chladném a suchém místě.

LIKVIDACE

- Tam, kde je to možné, používáme recyklovatelné nebo recyklované obaly.
- Zlikvidujte prosím všechny obaly, papír, kartony v souladu s místními předpisy o recyklaci.
- Na konci životnosti výrobku se prosím obraťte na místní radu autorizované středisko pro recyklaci domovního odpadu ohledně likvidace.
- Plasty, polybagy – vyrábí se z následujícího recyklovatelného plastu.



Points de collecte sur www.quefairedemesdechets.fr
Privilégiez la réparation ou le don de votre appareil !

Kód & Symbol	 PVC	 OTHER
Typ plastu	Polyvinylchlorid	Polymethylmethakrylát

- Na konci životnosti výrobku se prosím obraťte na místní radu autorizované středisko pro recyklaci domovního odpadu ohledně likvidace.

SLOVENSKÝ NÁVOD



Podrobnosti o napájaní: 5V/1A
Podrobnosti o výkone:2W

Príslušenstvo: 1x stojan, 7x perá na vodnej báze, 1x čistiaca handrička, 1x akrylová doska (s pripojeným káblom)

Pred začatím si dôkladne prečítajte tento návod na obsluhu a uistite sa, že ste oboznámení s prevádzkou vašej novej akrylovej písacej dosky Light Up s perami

Návod na použitie



1. Nastavte stojan do polohy, ako je znázornené na obrázku 1
2. Položte rysovaciú dosku na stojan
3. Odstráňte ochrannú fóliu z rysovej dosky
4. Pripojte kábel USB k vhodnému zdroju napájania a rysovacia doska sa rozsvieti. Potom môžete začať písať pomocou priložených pier na vodnej báze

Obrázok 5



5. Dosku očistíte vhodnou čistiacou handričkou. (Pridanie trochy čistiaceho prostriedku na báze alkoholu uľahčí utieranie textu, ktorý je na mieste už dlho)

Opatrenia:

1. Po zaschnutí atramentu je najlepšie vymazať všetky kresby.
2. Nerozoberajte ho ani nedávajte do zdroja vody, aby ste predišli skratu.
3. Neskladujte výrobok pri vysokých teplotách alebo nadmernej vlhkosti, aby nedošlo k poškodeniu.
4. Vhodné len pre deti pod dohľadom dospelaj osoby
5. Neťahajte ani neťahajte za napájací kábel USB – je pevne pripojený k jednotke a nedá sa odstrániť.

UPOZORNENIA A BEZPEČNOSTNÉ POKYNY:

PRI POUŽÍVANÍ ELEKTRICKÝCH SPOTREBIČOV BY STE MALI VŽDY DODRŽIAVAŤ ZÁKLADNÉ BEZPEČNOSTNÉ OPATRENIA:

- PRED POUŽITÍM SI PREČÍTAJTE VŠETKY POKYNY.
- LEN NA DOMÁCE VNÚTORNÉ POUŽITIE.
- NEPOUŽÍVAJTE VONKU ALEBO NA KOMERČNÉ POUŽITIE.
- POUŽÍVAJTE IBA S DODANÝM SIEŤOVÝM ADAPTÉROM/NABÍJAČKOU.
- **NEPOUŽÍVAJTE** ŽIADNY INÝ SIEŤOVÝ ADAPTÉR/NABÍJAČKU, PRETOŽE BY TO MOHLO SPÔSOBIŤ POŠKODENIE A STRATIŤ PLATNOSŤ AKEJKOĽVEK ZÁRUKY, KTORÚ MÔŽETE MAŤ.
- PRED POUŽITÍM DÔKLADNE SKONTROLUJTE, ČI NIE SÚ CHYBY, A AK SA ZISTIA CHYBY, NEPOUŽÍVAJTE. DÁVAJTE POZOR, ABY VÁM SPOTREBIČ NESPADOL, PRETOŽE SILNÉ NÁRAZY MÔŽU SPÔSOBIŤ VNÚTORNÉ POŠKODENIE.
- PRED PRIPOJENÍM SPOTREBIČA SKONTROLUJTE, ČI JE OBJTAGE UVEDENÉ NA SPODNEJ STRANE SPOTREBIČA JE V SÚLADE SO SIEŤOVÝM OBJTAGE VO VAŠEJ DOMÁCNOSTI.
- PRED KAŽDÝM POUŽITÍM SPOTREBIČ A NAPÁJACÍ KÁBEL DÔKLADNE SKONTROLUJTE, ČI NIE SÚ POŠKODENÉ.
- TENTO SPOTREBIČ MÔŽU POUŽÍVAŤ DETI VO VEKU OD 8 ROKOV A STARŠIE A OSOBY SO ZNÍŽENÝMI FYZICKÝMI, ZMYSLOVÝMI ALEBO DUŠEVNÝMI SCHOPNOSŤAMI ALEBO S NEDOSTATKOM SKÚSENOSTÍ A ZNALOSTÍ, AK SÚ POD DOHĽADOM ALEBO BOLI POUČENÉ O POUŽÍVANÍ SPOTREBIČA BEZPEČNÝM SPÔSOBOM A ROZUMEJÚ SÚVISIACIM RIZIKÁM. DETI SA SO SPOTREBIČOM NESMÚ HRAŤ. ČISTENIE A UŽIVATEĽSKÚ ÚDRŽBU NESMÚ VYKONÁVAŤ DETI BEZ DOZORU.
- DETI MLADŠIE AKO 3 ROKY BY SA MALI DRŽAŤ MIMO DOSAHU, POKIAĽ NIE SÚ POD NEUSTÁLÝM DOZOROM.
- POUŽÍVANIE AKÉHOKOĽVEK PRÍSLUŠENSTVA ALEBO PRÍSLUŠENSTVA SA NEODPORÚČA, PRETOŽE MÔŽE SPÔSOBIŤ ZRANENIE A STRATIŤ PLATNOSŤ AKEJKOĽVEK ZÁRUKY, KTORÚ MÔŽETE MAŤ.
- NENECHÁVAJTE NAPÁJACÍ KÁBEL VISIEŤ CEZ OKRAJ STOLA ALEBO PULTU A NEDOTÝKAJTE SA HORÚCICH POVRCHOV.
- NEUMIESTŇUJTE NA ZDROJE TEPLA ALEBO DO ICH BLÍZKOSTI.
- POUŽÍVAJTE NA ROVNOM A STABILNOM POVRCHU.
- POČAS POUŽÍVANIA PREDMET ŽIADNYM SPÔSOBOM NEZAKRÝVAJTE, PRETOŽE BY TO MOHLO SPÔSOBIŤ PREHRIATIE.
- NEPOUŽÍVAJTE TENTO SPOTREBIČ NA INÉ POUŽITIE, AKO NA KTORÉ JE URČENÝ.
- NA OCHRANU PRED ÚRAZOM ELEKTRICKÝM PRÚDOM NEPONÁRAJTE NAPÁJACÍ KÁBEL, SIEŤOVÝ ADAPTÉR/NABÍJAČKU ANI SPOTREBIČ DO VODY ALEBO INEJ TEKUTINY.

- ODPOJTE, KEĎ HO NEPOUŽÍVATE A PRED ČISTENÍM.
- NEPREVÁDZKUJTE ŽIADNY SPOTREBIČ S POŠKODENÝM NAPÁJACÍM KÁBLOM ALEBO SIEŤOVÝM ADAPTÉROM/NABÍJAČKOU ALEBO AK SPOTREBIČ NEFUNGUJE SPRÁVNE ALEBO BOL AKÝMKOĽVEK SPÔSOBOM POŠKODENÝ. ODPORÚČAME, ABY NAPÁJACÍ KÁBEL NEBOL ZALOMENÝ ALEBO SKRÚTENÝ A ABY STE PRAVIDELNE KONTROLOVALI JEHO STAV.
- NENECHÁVAJTE BEZ DOZORU.
- AKÉKOĽVEK OPRAVY MUSÍ VYKONÁVAŤ KVALIFIKOVANÝ ELEKTRIKÁR ALEBO SERVISNÝ TECHNIK.

ZAPOJENIE ZÁSTRČKY

Tento spotrebič sa dodáva s USB nabíjačkou

NEPOUŽÍVAJTE Ak zásuvky vo vašej domácnosti nie sú vhodné pre kolíky sieťového adaptéra/nabíjačky tohto produktu. Pokusy o zasunutie sieťového adaptéra/nabíjačky do nesprávnej zásuvky môžu spôsobiť úraz elektrickým prúdom alebo poškodenie.

NEPOUŽÍVAJTE s iným sieťovým transformátorom/nabíjačkou, ako je ten, ktorý je dodávaný s týmto produktom.



POKYNY NA STAROSTLIVOSŤ A ČISTENIE

- Pred čistením vždy vypnite a odpojte zástrčku.
- NEPONÁRAJTE do vody. Nebezpečenstvo úrazu elektrickým prúdom.
- Na čistenie tohto spotrebiča NEPOUŽÍVAJTE abrazívne čistiace prostriedky ani ostré náčinie.
- Povrchy utrite mäkkou suchou handričkou.
- Pred ďalším použitím nechajte dôkladne vyschnúť.
- Spotrebič skladujte na chladnom a suchom mieste.

LIKVIDÁCIA

- Tam, kde je to možné, používame recyklovateľné alebo recyklované obaly.
- Zlikvidujte všetky obaly, papier, kartóny v súlade s predpismi o recyklácii miestnych úradov.
- Na konci životnosti produktu sa obráťte na miestne autorizované stredisko na recykláciu domového odpadu.
- Plasty, polybagy – vyrábajú sa z nasledujúceho recyklovateľného plasty.



Kód a symbol	 PVC	 OTHER
Druh plasty	Polyvinylchlorid	Polymetylmetakrylát

- Na konci životnosti produktu sa obráťte na miestne autorizované stredisko na recykláciu domového odpadu.

Distributed by / Verteilt durch / Distribué par/ Distribútor / Distribuuje.

The Enterprise Department Ltd, Trading as Coopers of Stortford.
UK address: 11 Bridge Street, Bishops Stortford
Herts, UK, CM23 2JU



0330 331 0300



enquiries@coopersofstortford.co.uk



<https://www.coopersofstortford.co.uk>

UK
CA



The Enterprise Department Ltd, Trading as – Coopers of Stortford
D.S.B. LD, 160 Bd. De Fourmies, 59100 Roubaix, France



0330 331 0300



enquiries@coopersofstortford.co.uk



<https://www.coopersofstortford.co.uk>

DE/FR/CZ/SK :

3Pagen

Hergestellt für 3Pagen
Sankt-Joeris-Strasse 16-28
53477 Alsdorf



+49 (0) 2404/980-204



kontakt@3pagen.de



www.3pagen.de